



EUROGREEN
A BayWa Company



PROFESIONÁLOVÉ
NA ZAVLAŽOVÁNÍ
SPORTOVNÍCH
HŘIŠŤ

www.eurogreen.cz

OBSAH

4-7

Použití 1 – Fotbalová hřiště

8-9

Použití 2 – Hřiště na pozemní hokej

10-11

Použití 3 – Golfová hřiště

12-13

Použití 4 – Dostihové dráhy

14-15

Použití 5 – Tenisové kurty

16-17

Úderový podzemní výsuvný postřikovač – Triton L/VZ

18-19

Podzemní výsuvný postřikovač na pístový pohon, řada VP3

20-21

Výsuvný převodový postřikovač – řada Hydra

21

Mobilní zavlažovací systémy – Rollcar T-V

22-23

Perrot – specialista na sportovní trávníky
Závlaha stisknutím tlačítka

SPOLEČNOST PERROT JE JIŽ OD ROKU 1925 SYNONYMEM PRO PROFESIONÁLNÍ ZAVLAŽOVACÍ SYSTÉMY A ŠPIČKOVOU TECHNOLOGII, ZAMĚŘENOU NA BUDOUCNOST.

Odpovědné využívání vody jako zdroje je ve společnosti Perrot hnacím motorem inovací. Společnost díky tomu uvádí na trh jedinečné výrobky, které jsou nejen šetrné k životnímu prostředí, ale také mimořádně hospodárné a ekonomické.

MAXIMÁLNÍ PÉČE S MINIMÁLNÍ SPOTŘEBOU VODY

Skrytý šampion v pravém slova smyslu. Výsuvné postřikovače od firmy Perrot jsou po většinu doby ukryty v zemi a čekají na své použití. Jakmile ale přijde jejich čas, ukáží, co dovedou. Zavlažování sportovišť je výjimečný a velmi náročný úkol. Na kvalitě a zavlažování hrací plochy totiž závisí nejen dokonalá údržba trávníku, ale také bezpečnost sportovců.

A nezáleží přitom na tom, zda se jedná o přírodní trávník, umělý trávník nebo povrch tenisového kurtu. Snažíme se vždy nabídnout dokonalé řešení přizpůsobené místním podmínkám, a to pro všechny konstrukční vrstvy a všechny terénní podmínky, a proto společnost Perrot jako jediný výrobce nabízí systémy, které kombinují 3 různé technologie postřikovačů. Nabízíme je jednotlivě nebo v rámci různých zavlažovacích konfigurací tak, aby byl zavlažován i ten nejmenší roh hřiště. Poskytujeme maximální péči s minimální spotřebou vody.

NEZÁLEŽÍ NA TOM, ZDA SE JEDNÁ O PŘÍRODNÍ TRÁVNÍK, UMĚLÝ TRÁVNÍK NEBO POVRCH TENISOVÉHO KURTU

Díky svému know-how a zkušenostem, které společnost Perrot získala za dobu téměř 100 let, kdy se zabývala konstrukcí a vývojem zavlažovací technologie, umí zajistit optimální podmínky.

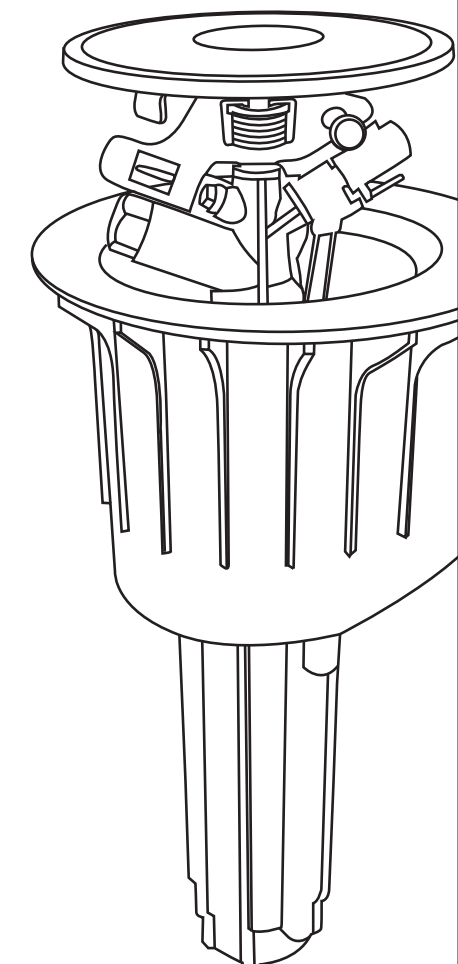

01

FOTBALOVÁ HŘIŠTĚ

TRŽNÍ LÍDR MEZI
PRVOLIGOVÝMI
KLUBYPROFESIONÁLNÍMI ZAVLAŽOVACÍMI SYSTÉMY PERROT JE VYBAVENO
13 STADIONŮ BUNDESLIGY.

Ať už se jedná o první ligu nebo okresní ligu, přírodní trávník, umělý nebo hybridní trávník - společnost Perrot dokáže nabídnout vhodné řešení zavlažování pro každý požadavek a velikost. Různé kombinace postřikovačů v sortimentu Perrot umožňují dokonale splnit širokou škálu požadavků.

Od 10 + 2 do 12 + 6. V závislosti na požadavku lze systém flexibilně rozšířit a vyřešit tak jakýkoliv problém. Mezi nejlepší konfigurace patří například řešení, které zahrnuje kombinaci až 12 vnějších postřikovačů a až 6 vnitřních postřikovačů a vždy 4 postřikovače pro intenzivně využívané prostory brány.



Triton-L
Dostřik:
19,0 - 38,0 m



Hydra-2-M TC
Dostřik:
20,0 - 29,0 m



VP3
Dostřik:
34,0 - 54,0 m

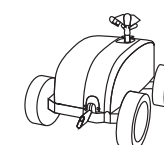

RollcarT-V
Dostřik:
17,8 - 21,8 m



Hydra-2-M
Dostřik:
20,0 - 29,0 m

NAPŘ. SYSTÉM 12 + 6

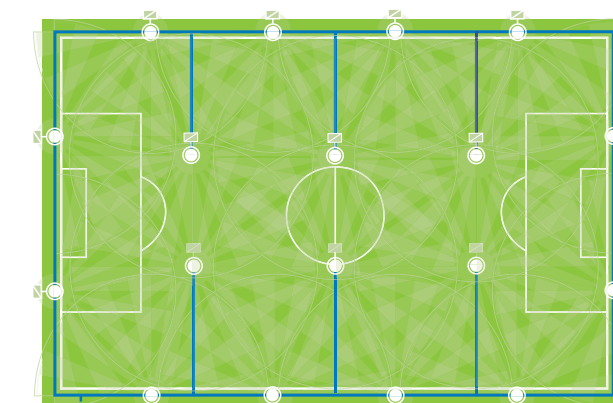

 Zavlažovací poloměr  Přívod vody

01

FOTBALOVÁ HŘIŠTĚ

VÍTĚZNÝ
RECEPT PRO
VÁŠ TRÁVNÍK

S DOSTŘIKEM AŽ 54 M PŘEDSTAVUJÍ NAŠE ZAVLAŽOVACÍ SYSTÉMY SVĚTOVOU ŠPIČKU V OBLASTI ZAVLAŽOVÁNÍ SPORTOVIŠŤ. S NÁMI TRÁVNÍK NEZŮSTANE NA SUCHU. VŽDY PŘESNĚ A VE SPRÁVNÉM ÚHLU.



Triton-L

SYSTÉM 10 + 2

Dobrým standardem je systém 10 + 2. V této variantě je kolem hřiště rozmístěno 10 postřikovačů Triton-L a k tomu dva výsuvné postřikovače Triton-L, které pracují uprostřed hřiště.

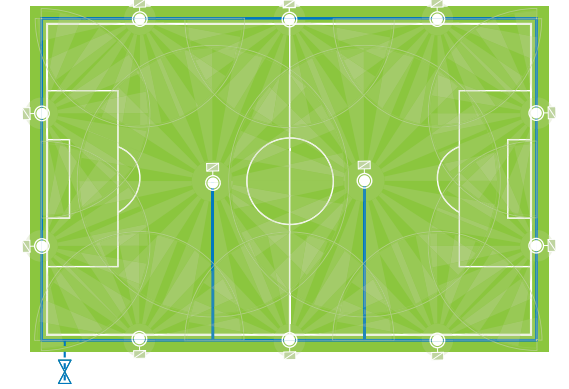

Triton-L

SYSTÉM 12 + 3

Výhodou systému 12 + 3 a jemu podobných variant je to, že dokáže na hřiště dopravit větší množství vody během ještě kratší doby.

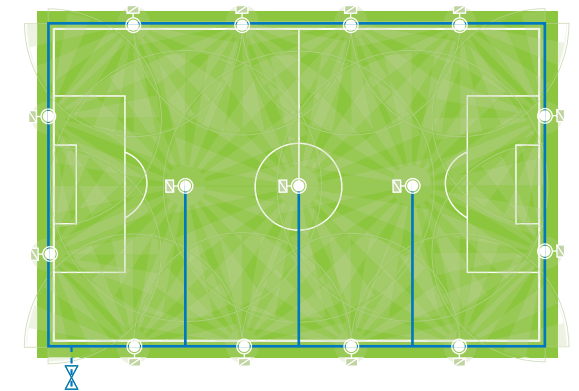

Triton-L

SYSTÉM 12 + 6

V závislosti na požadavcích lze systém flexibilně upravit tak, aby jej bylo možné použít v každé situaci. Mezi nejlepší konfigurace patří např. až 12 vnějších postřikovačů a až 6 vnitřních postřikovačů. Pro zajištění dostatečného množství vody i během velmi krátké doby, např. během poločasové přestávky.

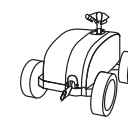
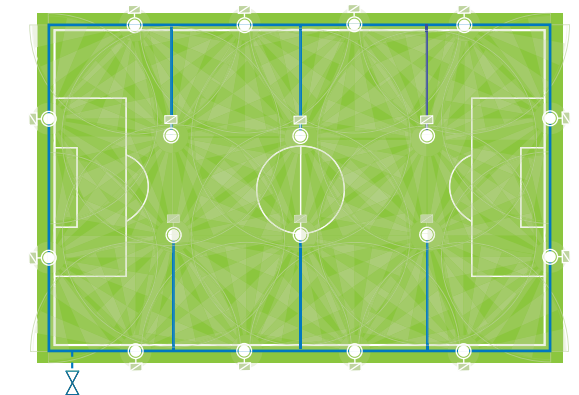

RollcarT-V

PERROT ROLLCART-V

Mimořádně flexibilní použití bez pevné instalace. RollcarT-V je ideálním řešením všude tam, kde se nevyplatí trvalá instalace. Jedná se vhodné a úsporné řešení pro malé prostory nebo tréninková hřiště.

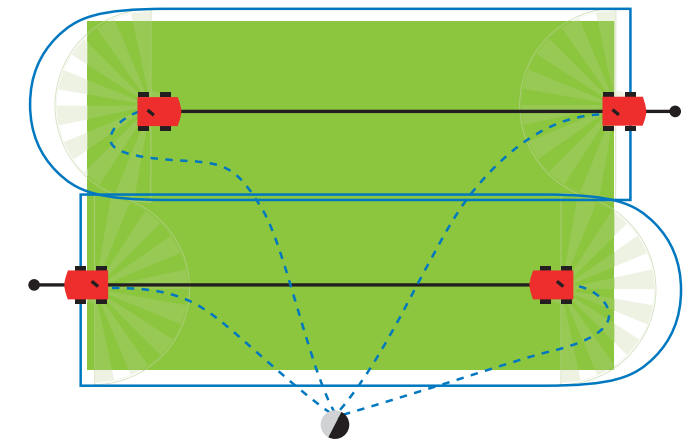

02

HŘIŠTĚ NA POZEMNÍ HOKEJ

PRO MAXIMÁLNÍ
BEZPEČNOST
A POŽITEK

NAŠE SPECIÁLNĚ VYVINUTÉ POSTŘIKOVAČE ZAJIŠTÍ ROVNOMĚRNÉ A RYCHLÉ ZAVLAŽOVÁNÍ HŘIŠTÍ S UMĚLÝM TRÁVNÍKEM PO CELÉM SVĚTĚ, A TÍM PRODLUŽUJÍ ŽIVOTNOST VAŠEHO UMĚLÉHO TRÁVNÍKU. JSOU ŠETRNÉ K ŽIVOTNÍMU PROSTŘEDÍ A SPLŇUJÍ POŽADAVKY UDRŽITELNOSTI.

ZAVLAŽOVÁNÍ UMĚLÉHO TRÁVNÍKU

Každému, kdo někdy uklouzl po suchém umělém trávniku, je jasné, proč je třeba zavlažovat i umělý trávnik. Na špatně zavlažovaných hřištích s umělým trávnikem dochází často k odřeninám a popáleninám kůže. Nepokropený trávnik také zpomaluje hru. Rovnoměrné kropení umělého trávniku z vnější strany hrací plochy je proto nezbytné a celá řada sportovních asociací jej také vyžaduje.

POŽADAVKY NA ZAVLAŽOVACÍ SYSTÉM

Zavlažovací systém na umělý trávnik musí v zásadě splňovat dva požadavky.

1. Úplné pokrytí hřiště z vnější strany hrací plochy, aby žádné postřikovače nemusely být uvnitř hřiště.
2. Použití značného množství vody během velmi krátké doby, například během přestávky ve hře.

SYSTÉM 6 + 0

Umělý trávnik pro hřiště na pozemní hokej



VP3



SYSTÉM 8 + 0

Umělý trávnik pro fotbalová hřiště



VP3

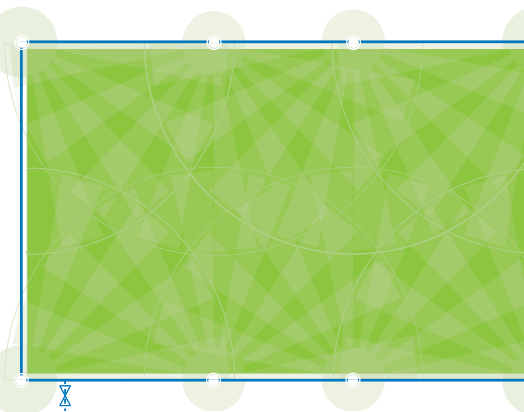
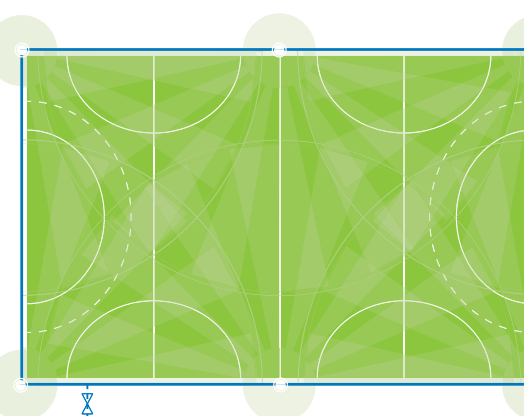

03

GOLFOVÁ HŘIŠTĚ

ŘEŠENÍ PRO
DOKONALE
OŠETŘENÁ
ODPALIŠTĚ,
FERVEJE
I JAMKOVIŠTĚ

PRODUKTY PERROT DOKÁŽÍ USPOKOJIT VŠECHNY SPECIÁLNÍ POŽADAVKY TÝKAJÍCÍ SE VAŠEHO GOLFOVÉHO HŘIŠTĚ.

Máte na výběr. Perrot je jediným výrobcem zavlažovacích technologií, u kterého si můžete sestavit 2 zavlažovací systémy ze 3 různých technologií postřikovačů. Díky tomu budete schopni optimálně zavlažit různé terénní profily hřiště, jak z hlediska hospodárnosti, tak i kvality.

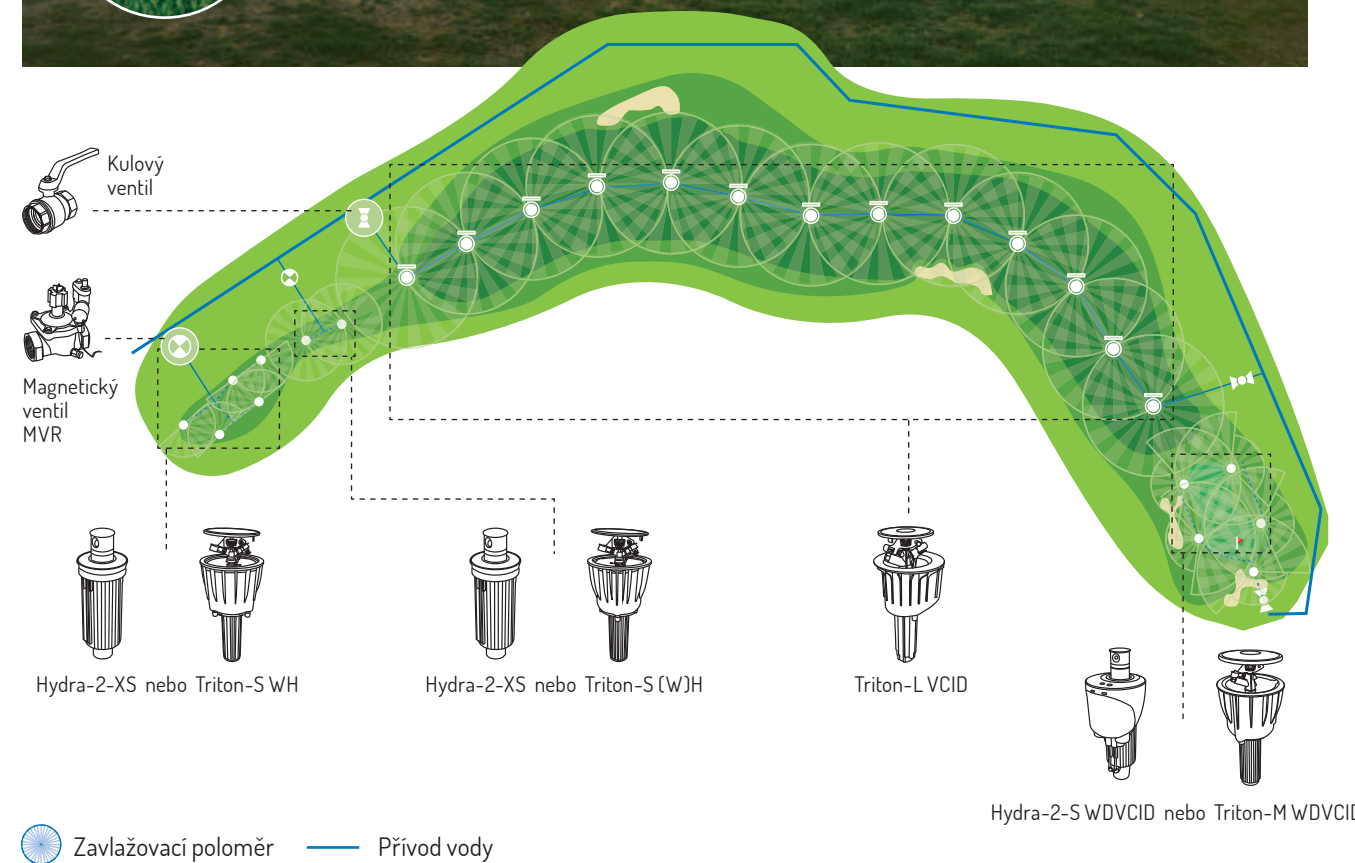

04

DOSTIHOVÉ DRÁHY

PERROT
JE JISTÁ
VOLBA



BEZ PRACHU A PLNĚ SVĚŽÍ ZELENĚ - SE STÁLOU OPTIMÁLNÍ TVRDOSTÍ PŮDY.

Při dostihových závodech je samozřejmě zásadní stálá a optimální tvrdost půdy. Společnost Perrot pro tyto účely používá ideální řešení – pro granulát, písek i trávu. Díky kombinaci 3 různých zavlažovacích technologií máte k dispozici vhodný systém pro všechny situace. Díky tomu se obejdete bez dalších těžkopádných mobilních lineárních zavlažovacích systémů.

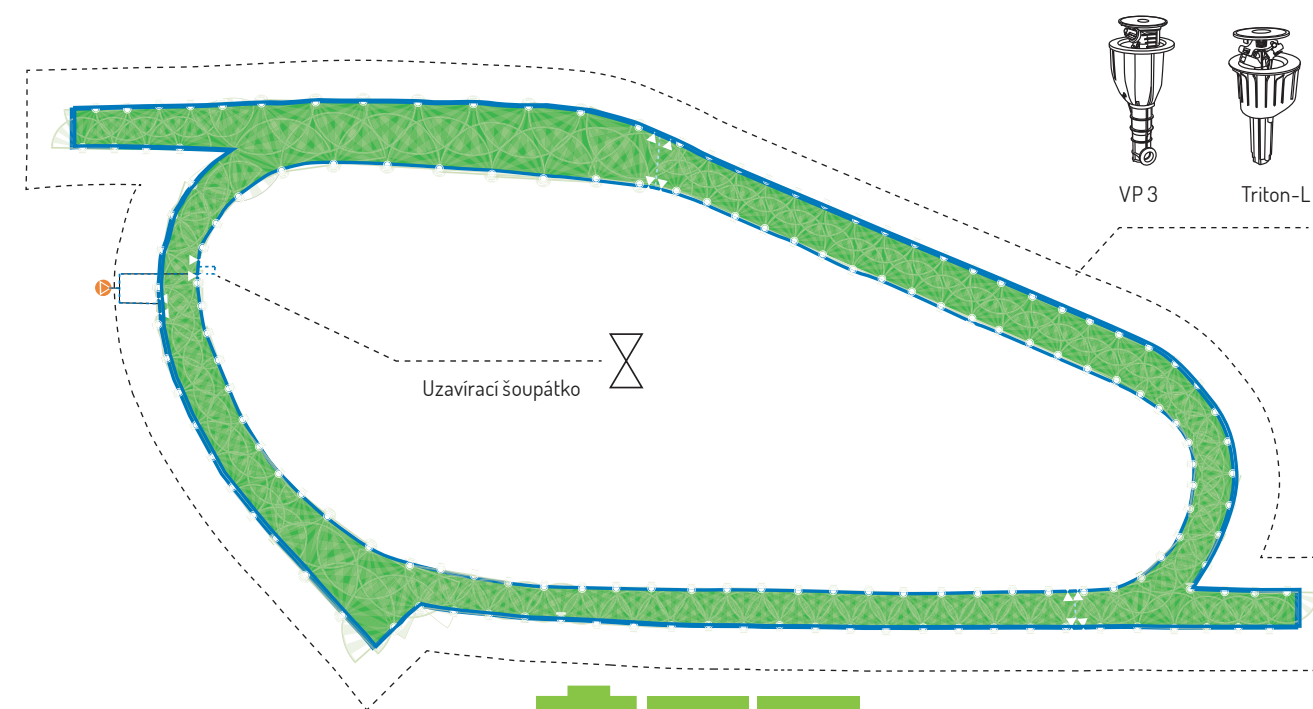

 Zavlažovací poloměr  Přívod vody

05

TENISOVÉ KURTY

NAŠE SMÍŠENÉ
ČTYŘHRY PRO
VAŠI NEJLEPŠÍ
HRU



SLAJS, DRAJV NEBO TOPSPIN. DÍKY NÁM SE VÁM BUDE NA KURTECH HRÁT SKVĚLE.

To nejhezčí na tenisové sezóně jsou rychlé zápasy za horkých dní. Pokud však kurt není dobře zavlažován, tak se napínavý zápas ztrácí v oblacích prachu. Pouze pravidelné zvlhčování antukového povrchu zajišťuje optimální hratelnost hřiště a prodlužuje jeho životnost. Postřikovače Perrot nabízíme jako úderové postřikovače s rychlou rotací i jako tiché turbínové postřikovače. Po instalaci fungují zavlažovací systémy Perrot zcela bez problémů po mnoho let.

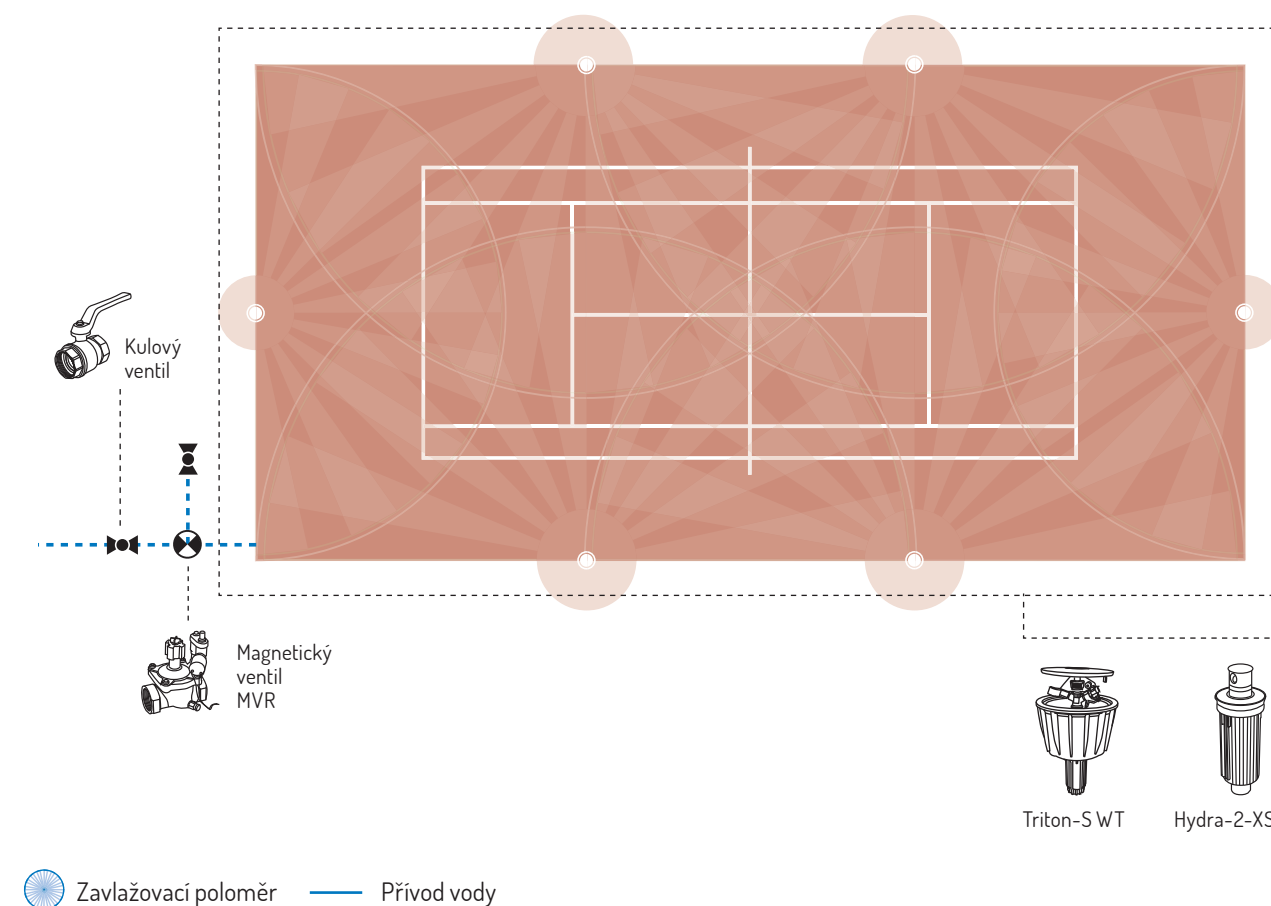

06

TRITON/LVZ

ÚDEROVÝ PODZEMNÍ VÝSUVNÝ POSTŘIKOVAČ

ŠPIČKA V ZAVLAŽOVÁNÍ

Před zápasem nebo o poločase. Triton dokáže v nejkratším možném čase zavlažit celou hrací plochu při téměř jakékoli kvalitě vody. Používáte kalovou nebo dešťovou vodu? To pro Triton nepředstavuje žádný problém. K jejich seřízení a servisu nepotřebujete žádné speciální nářadí a je stejně přirozené jako snadno vyjímatelný kryt postřikovače.



- Rychle vyměnitelné.
- Kryt „Simple Clip“ z plastu
- Všechny části jsou přístupné shora.



Odnímatelný květináč pro přírodní trávu

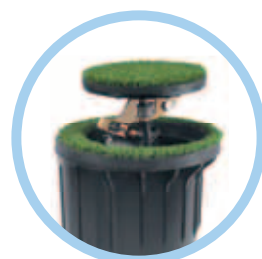

Vyměnitelný kryt s umělým trávnikem chrání sportovce před zraněním.



LVZX

OBLASTI POUŽITÍ:

Zelené plochy

TECHNICKÉ ÚDAJE:

Dostřik: 8,9 - 11,4 m
Spotřeba vody: 0,44 - 0,97 m³/h
Provozní tlak: 2,5 - 5,0 bar
Velikosti trysek: 2,8 - 3,5 mm
Vzestup paprsku: 30°
Připojení: ¾" vnitřní závit

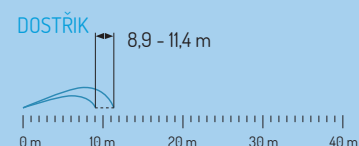

TRITON-S

OBLASTI POUŽITÍ:

Golfová odpaliště, tenisové kurty, jízďárny, soukromé zahrady

TECHNICKÉ ÚDAJE:

Dostřik: 12,0 - 14,5 m
Spotřeba vody: 0,90 - 1,80 m³/h
Provozní tlak: 2,5 - 6,0 bar
Velikosti trysek: 4,0 - 4,5 mm
Vzestup paprsku: 22°
Připojení: 1" IG / ¾" IG (Tenis)

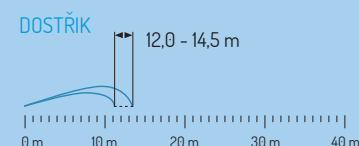

TRITON-M

OBLASTI POUŽITÍ:

Golfový green, jízďárna, sportovní hřiště (brankoviště)

TECHNICKÉ ÚDAJE:

Dostřik: 14,5 - 21,6 m
Spotřeba vody: 2,07 - 8,86 m³/h
Provozní tlak: 3,0 - 7,0 bar
Velikosti trysek: 4,2 - 8,0 mm
Počet trysek: se 2 a 3 tryskami
Vzestup paprsku: 22°
Připojení: 1" vnitřní závit

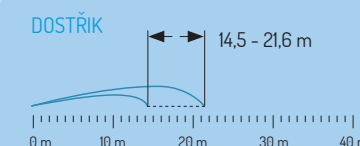

TRITON-L

OBLASTI POUŽITÍ:

Golfová hřiště, fotbalová hřiště, sportovní zařízení, dostihové dráhy

TECHNICKÉ ÚDAJE:

Dostřik: 19,0 - 38,0 m
Spotřeba vody: 4,6 - 28,6 m³/h
Provozní tlak: 3,0 - 8,0 bar
Velikosti trysek: 7,0 - 17,5 mm
Počet trysek: se 2 a 3 tryskami
Vzestup paprsku: 22°
Připojení: ¾" 1 ½" vnitř. závit s MS pouzdrem
Velikost trysky CIT: 12 mm
Převázání CIT: 30 x 26 m
Hodnota CIT: CU 93 - DU 89

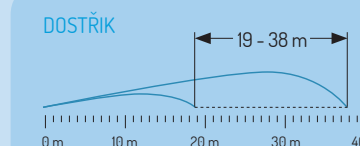

07 VP3 SÉRIE

PODZEMNÍ VÝSUVNÝ POSTŘIKOVAČ NA PÍSTOVÝ POHON

VÝROBEK S NEJDELŠÍM DOSTŘIKEM

Výjimečná vzdálenost dostříku s velmi snadnou obsluhou, také seshora. Společně se systémem Sector Scout, který je k dispozici za příplatek a zajišťuje zcela synchronní bod spuštění a zastavení, je naše řada VP3, která šetří vodu, ideální pro širokou škálu použití.

- Jedinečný postřikovač
- Úsporné a rovnoměrné zavlažování díky systému Sector Scout
- Servis a údržba jsou možné bez nutnosti provádět výkopové práce



Pokrytí umělou trávou

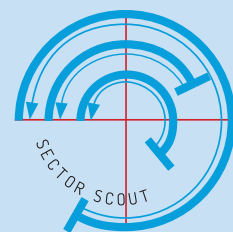

SECTOR SCOUT

„Sector Scout“ monitoruje přepínání na konci sekce a optimalizuje zavlažovací sektor. Zavlažovací cyklus vždy začíná a končí na začátku nastaveného sektoru. Díky tomu nedochází k dvojmu zavlažování a všechny plochy jsou rovnoměrně zásobovány vodou.

Tím se optimalizuje doba zavlažování, šetří se vodní zdroje a zajišťuje se optimální distribuce vody. V přednastaveném sektoru lze pomocí řídicího systému Water - Control volně naprogramovat počet zavlažení sektoru (1+X), a tak lze podle potřeby nastavit vícenásobné zavlažování.



VP3

OBLASTI POUŽITÍ:

Hřiště s umělou/přírodní trávou, hřiště na pozemní hokej, dostihové dráhy

TECHNICKÉ ÚDAJE:

Dostřík: 34,0 - 54,0 m
Spotřeba vody: 23,00 - 65,00 m³/h
Provozní tlak: 4,0 - 8,0 bar
Velikosti trysek: 16, 20, 24 mm
Doba otáčení: 180°: od min. (50 až max. 120 s. při tlaku 4-8 barů)
Vzestup paprsku: 25°
Připojení: 2" vnitřní závit s MS boxem

DOSTŘÍK

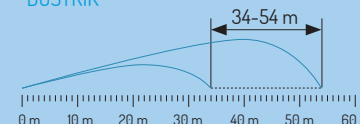

VP3 VAC SC

OBLASTI POUŽITÍ:

Hřiště s umělou/přírodní trávou, hřiště na pozemní hokej, dostihové dráhy

TECHNICKÉ ÚDAJE:

Dostřík: 34,0 - 54,0 m
Spotřeba vody: 23,00 - 65,00 m³/h
Provozní tlak: 4,0 - 8,0 bar
Velikosti trysek: 16, 20, 24 mm
Doba otáčení: 180°: od min. (50 až max. 120 s. při tlaku 4-8 barů)
Vzestup paprsku: 25°
Připojení: 2" vnitřní závit s MS boxem

DOSTŘÍK

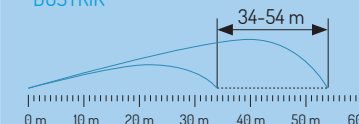

VP3 VAC

OBLASTI POUŽITÍ:

Hřiště s umělou/přírodní trávou, hřiště na pozemní hokej, dostihové dráhy

TECHNICKÉ ÚDAJE:

Dostřík: 34,0 - 54,0 m
Spotřeba vody: 23,00 - 65,00 m³/h
Provozní tlak: 4,0 - 8,0 bar
Velikosti trysek: 16, 20, 24 mm
Doba otáčení: 180°: od min. (50 až max. 120 s. při tlaku 4-8 barů)
Vzestup paprsku: 25°
Připojení: 2" vnitřní závit s MS boxem
Velikost trysky CIT: 20 mm
Převázání CIT: 46 x 39,2 m
Hodnota CIT: CU 93 - DU 88

DOSTŘÍK

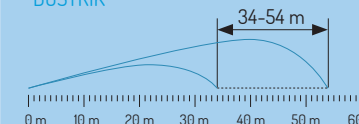

08 ŘADA HYDRA

VÝSUVNÝ TURBÍNOVÝ POSTŘIKOVAČ

MALÝ A SNADNO SE OTÁČÍ

Řada Hydra od společnosti Perrot je dokonalým doplňkem. Má velmi kompaktní design a flexibilně nastavitelný počáteční a koncový bod. Řada Hydra je navíc vybavena centrálním přívodem vody. Trysky i turbína jsou chráněny před znečištěním pomocí vestavěných hrubých filtrů.



HYDRA-2-XS

OBLASTI POUŽITÍ:

Tenisové kurty, sportovní hřiště, golfová odpaliště

TECHNICKÉ ÚDAJE:

Dostřik: 13,0 - 19,0 m
Spotřeba vody: 1,00 - 3,20 m³/h
Provozní tlak: 3,0 - 6,0 bar
Velikosti trysek: 4,0 - 6,0 mm
Počet trysek: s 1 tryskou
Vzestup paprsku: 25°
Připojení: 1" vnitřní závit s MS boxem

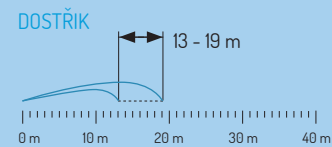

HYDRA-2-S

OBLASTI POUŽITÍ:

Golfové greeny

TECHNICKÉ ÚDAJE:

Dostřik: 14,0 - 25,0 m
Spotřeba vody: 2,50 - 10,90 m³/h
Provozní tlak: 3,5 - 7,0 bar
Velikosti trysek: 4,0 - 9,0 mm
Počet trysek: se 3 a 4 tryskami
Vzestup paprsku: 25°
Připojení: 1" vnitřní závit s MS boxem
Velikost trysky CIT: 7 mm
Převázání CIT: 20 x 17,3 m
Hodnota CIT: CU 93 - DU 90

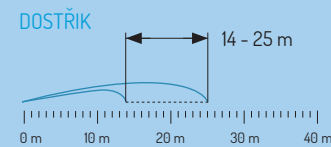

HYDRA-2-M

OBLASTI POUŽITÍ:

Sportovní hřiště

TECHNICKÉ ÚDAJE:

Dostřik: 20,0 - 29,0 m
Spotřeba vody: 4,20 - 12,80 m³/h
Provozní tlak: 3,5 - 7,0 bar
Velikosti trysek: 7,0 - 11,0 mm
Počet trysek: se 3 a 4 tryskami
Vzestup paprsku: 25°
Připojení: Vnitřní z. 1 1/2" s MS boxem
Velikost trysky CIT: 9 mm
Převázání CIT: 22,8 x 19,7 m
Hodnota CIT: CU 92 - DU 87

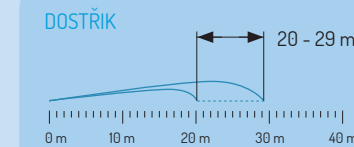

* Centrum zavlažovacích technologií



VELKOPLOŠNÉ POSTŘIKOVAČE NA TROJNOŽCE

OBLASTI POUŽITÍ: Mobilní zavlažování sportovišť. Velkoplošný zavlažovač na trojnožce. Pulzní zavlažovač ZN 23 W nebo zavlažovač s pístovým pohonem P2S.

09 ROLLCART-V

MOBILNÍ ZAVLAŽOVAČ

MAXIMÁLNÍ FLEXIBILITA

V situacích, kdy je trvalá instalace příliš komplikovaná nebo nákladná, je Rollcart-V tím správným řešením. Mobilní jednotku lze použít kdekoli. Pohybuje se po požadovaných plochách prostřednictvím tlaku vody. Rollcart-V váží pouhých 26 kg a je 80 cm dlouhý, takže se snadno a rychle přepravuje a instaluje.

- Nízká hmotnost 26 kg
- Kompaktní (není větší než sekačka na trávu)

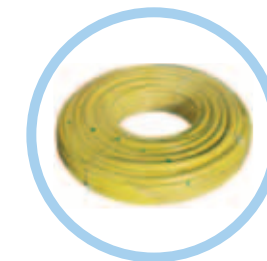

SADA HADIC

OBLASTI POUŽITÍ: Hadice pro mobilní zavlažování s vozíkem Rollcart-V. Kompletně se spojuje s MS a hadicovou svorkou.



ROLLCART-V

OBLASTI POUŽITÍ:

Pro použití na velkých sportovištích

TECHNICKÉ ÚDAJE:

Šířka zavlažování: 28 až 36 m
Délka zavlažování: 120 m
Spotřeba vody: 3,00 m³/h
Pracovní tempo: 10 až 20 m/hod.
Tlak vody: 4 bar na jednotce
Materiál: Hliník, mosaz, vysoce kvalitní plast
Rozměry: 77 x 47 x 40 cm
Hmotnost: 26,0 kg



VOZÍK NA HADICI

OBLASTI POUŽITÍ: Ideální doplněk k vozíku Rollcart-V a sadě hadic.

10

PERROT - SPECIALISTA
NA SPORTOVNÍ TRÁVNÍKYZÁVLAHA
STISKNUTÍM
TLAČÍTKA

PERROT NABÍZÍ VELKÉ VÝHODY PRO NEJRŮZNĚJŠÍ OBLASTI POUŽITÍ VE SPORTU. PROTO JSOU ZAVLAŽOVACÍ SYSTÉMY PERROT IDEÁLNÍ PRO PROFESIONÁLNÍ ZAVLAŽOVÁNÍ SPORTOVIŠŤ.



STÁLE ZELENÉ

Vyměnitelné kryty trávniku, které lze pěstovat ve skleníku, zajišťují vždy čerstvý, nepoškozený sportovní trávník na přírodním trávníku. Výměna během několika sekund díky praktickému systému Perrot Klicksystem.



ÚDRŽBA SHORA

Postřikovače Perrot lze udržovat shora v několika jednoduchých krocích. Všechny části jsou přístupné bez nutnosti rozsáhlých výkopových prací.



ZAVLAŽOVÁNÍ ZVENČÍ

Díky výjimečnému dostřiku našich postřikovačů lze například hřiště s umělým trávníkem kompletně zavlažovat zvenčí.

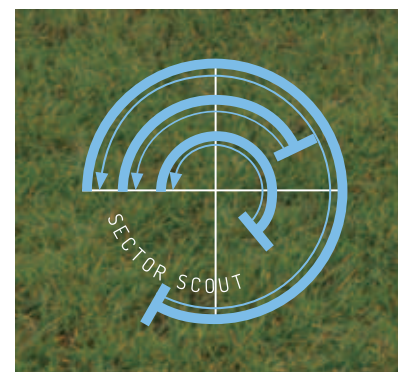
TOTO ZAVLAŽOVÁNÍ JE
JEDINEČNÉ

Nový Sector Scout zajišťuje zcela automaticky rovnoměrné zásobování vodou ve všech oblastech. Nedochází k překryvu zavlažování. Tím se optimalizuje doba zavlažování, šetří se vodní zdroje a optimalizuje se distribuce vody.



RYCHLEJI, VÝŠ, DÁL...

Díky vynikající dodávce vody může být celé hřiště zavlaženo i během poločasové přestávky. Hráčům tak zůstane dostatek času na rozcvičení.

MÁLOKTERÝ
ZAVLAŽOVACÍ
SYSTÉM JE TAK
ÚSPORNÝ JAKO
SYSTÉMY PERROT.

KVALITA VÝROBKŮ
PERROT JE
POVĚSTNÁ. JSOU
MIMORÁDNĚ
ODOLNÉ, KVALITNÍ
A ÚČINNÉ.

PERROT - KVALITA
MADE IN GERMANY.

KONTAKTY - PORADENSTVÍ A NÁVRH ZAVLAŽOVÁNÍ:

EUROGREEN CZ s.r.o.

Náměstí Jiřího 2
407 56 Jiřetín pod Jedlovou
Tel.: 412 379 115, Fax: 413 030 999
E-mail: info@eurogreen.cz

Prodej průmyslových závlah a technická podpora

Bc. Stanislav Rejhon
E-mail: stanislav.rejhon@eurogreen.cz
Mobil: 731 159 708

Kraj Liberecký, Ústecký, Karlovarský

Milan Krajčovič
E-mail: milan.krajcovic@eurogreen.cz
Mobil: 731 504 746

Kraj Praha, Středočeský, Liberecký, Královéhradecký

Ing. Vít Kavka
E-mail: vit.kavka@eurogreen.cz
Mobil: 731 159 707

Kraj Plzeňský, Středočeský

Tomáš Buřič
E-mail: tomas.buric@eurogreen.cz
Mobil: 605 499 017

Kraj Pardubický, Olomoucký, Moravskoslezský

Ing. František Kopecký
E-mail: frantisek.kopecky@eurogreen.cz
Mobil: 737 284 504

Kraj Jihočeský, Vysočina, Jihomoravský

Ing. Jiří Svatek
E-mail: jiri.svatek@eurogreen.cz
Mobil: 733 533 913

Kraj Zlínský, Jihomoravský

Jaroslav Kolečkář
E-mail: jaroslav.koleckar@eurogreen.cz
Mobil: 734 162 318

EUROGREEN
www.eurogreen.cz